



BEMKO Sp. z o.o.
ul. Annopol 21
03-236 Warszawa
POLAND



PL Czujnik ruchu SES03WH – Instrukcja obsługi
EN Motion sensor SES03WH - Instruction
LT Judesio Daviklis SES03WH – Naudojimo instrukcija
CZ POHYBOVÝ SENZOR – Navod k použití
LV MONTĀŽAS INSTRUKCIJA
SK MONTÁŽNY NÁVOD
DE MONTAGEANLEITUNG

PL

Wielofunkcyjny wyłącznik podtynkowy z czujnikiem ruchu wyposażony w wysokiej jakości detektor podczerwieni I układ scalony. Gwarantuje bezpieczeństwo użytkowania, energooszczędność i szeroką funkcjonalność. Produkt umożliwia automatyczne załączenie obciążenia, wykorzystując promieniowanie podczerwone, po wykryciu ruchu w polu detekcji. Pozwala na załączenie urządzenia o mocy od 1W. Wbudowany element światłoczuły umożliwia identyfikację por dnia w celu dopasowania charakterystyki działania do indywidualnych preferencji użytkownika. Urządzenie jest proste w instalacji i obsłudze.

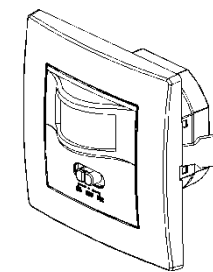

PARAMETRY TECHNICZE:

Napięcie zasilania: 230V/50Hz	Pole detekcji: 160° x 90°
Obciążenie max: 500W (lampy żarowe) 200W (lampy energooszczędne)	Zasięg detekcji: 9m (<24°C)
Czas załączenia: 10sec±3sec +7min±2min	Zalecana wysokość montażu: 1m~1.8m
Czujnik oświetlenia: 3-2000lux	Pobór mocy: 0.45W (tryb pracy) 0,1W (tryb czuwania)
Wykrywanie prędkości ruchu: 0,6 ~ 1,5 m /s	Warunki pracy: -20 + +40°C; ,93%RH

FUNKCJONALNOŚĆ:

- Wbudowany czujnik zmierzchowy. Urządzenia posiada czujnik zmierzchowy pozwalający na dostosowanie pracy urządzenia do wymagań użytkownika. Praca w warunkach tylko nocnych (po zmierzchu). Regulacja odbywa się płynnie w zakresie: od 3lx (warunki nocne) do 2000lx (warunki dzienne).
- Regulowany czas załączenia. Minimalny czas nastawy 10sec±3sec. Maksymalny czas nastawy 7min±1min. Regulacja płynna. Czas liczony od chwili ostatniej detekcji ruchu.
- "ON", "OFF", "PIR".



PL: Wyprodukowano po 13 sierpnia 2005. Nie wyrzucać zużytych urządzeń elektrycznych i elektronicznych razem z odpadami komunalnymi, ze względu na obecność w sprzecie niebezpiecznych dla środowiska substancji.

Urządzenia te należy przekazać do punktu zbiórki w celu poddania recyklingowi. Informacja o punktach zbiórki dostępna jest u władz lokalnych jak i w siedzibie producenta.

EN: Produced after 13th August 2005. Waste electrical products should not be disposed with household waste. Please recycle where facilities exist. Check with Your Local Authority or retailer for recycling advice.

LT: Produktų išleisti į rinką po 2005 m. rugpjūčio 13 d. Šis produktas negali būti išmestas su kitomis buitinėmis atliekomis. Prašome susisiekti su produkto pardavėju ar savivaldybės darbuotojais dėl informacijos, kur ir kaip

priduoti neveikiantį prietaisą dėl antrinio perdėbimo. **CZ:** Vyrobené po 13. Srpen 2005 Tento symbol na výrobu nebo jeho obalu znamená, že s tímto výrobkem nesmí být zacházeno jako s běžným domovním odpadem. Místo

toho je třeba tento výrobek odnést na příslušné sběrné místo, kde bude provedena recyklace takového elektrického a elektronického zařízení.

CZ: Vyrobené po 13. Srpen 2005 Tento symbol na výrobu nebo jeho obalu znamená, že s tímto výrobkem nesmí být zacházeno jako s běžným domovním odpadem. Místo toho je třeba tento výrobek odnést na příslušné sběrné

místo, kde bude provedena recyklace takového elektrického a elektronického zařízení.

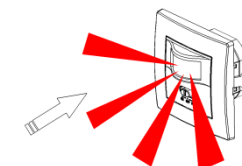
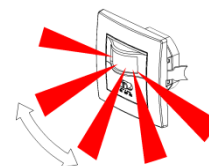

Wysoka czułość na ruch poprzeczny
na ruch wzdłużny

Niska czułość

INSTALACJA: (patrz rysunek)

- Rozłącz obwód zasilania. (wyłącznikiem lub rozłącznikiem)

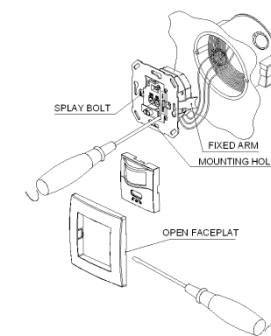

- Sprawdź odpowiednim przyrządem stan beznapięciowy na przewodach zasilających.
- Zamontuj urządzenie do podłoża za pomocą wkrętów.
- Podłącz zasilanie czujnika I obciążenie zgodnie z poniższym schematem. (patrz schemat)
- Załącz obwód zasilania.
- Ustaw parametry pracy czujnika. Przetestuj urządzenie.

SPOSÓB PODŁĄCZENIA

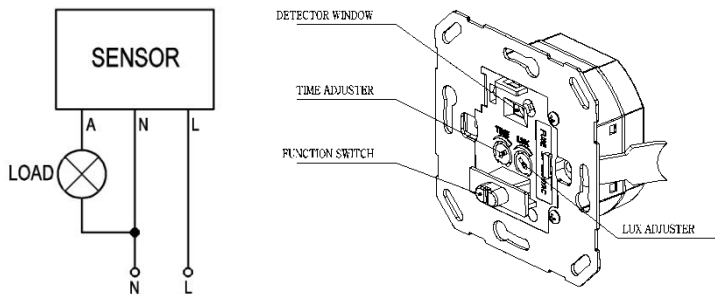

TESTOWANIE CZUJNIKA:

- Ustaw położenie suwaka funkcyjnego w pozycji „ON”, regulator „LUX” w pozycji maksimum (sun), „TIME” w pozycji minimum, „SENS” w pozycji neutralnej (środkowa)
- Załącz zasilanie, obciążenie powinno być zasilone natychmiast.
- Ustaw położenie suwaka funkcyjnego w pozycji „OFF”, obciążenie powinno być odłączone od zasilania natychmiast. Wszystkie funkcje są wyłączone.
- Ustaw położenie suwaka funkcyjnego w pozycji „PIR”. Po około 30 sekundach urządzenie przechodzi w stan czuwania. Po wykryciu ruchu w zasięgu pola detekcji obciążenie jest załączane. Gdy w zasięgu pola detekcji nie wykryto ruchu czujnik rozłączy zasilanie odbiornika po upływie 5-10sekund.
- Ustaw położenie regulatora LUX w pozycji min (moon). Czujnik będzie wykrywał ruch natomiast obciążenie będzie załączone pod warunkiem wartości natężenia oświetlenia <math><3lx</math> (warunki nocne, po zmierzchu).

UWAGA: podczas testowania urządzenia w warunkach oświetlenia dziennego należy ustawić położenie regulatora LUX w pozycji maksymalnej (SUN), w przeciwnym przypadku praca czujnika może być nieprawidłowa!

UWAGI:

- Urządzenie zasilane napięciem 230V/AC wykonane w wersji beztransformatorowej. Montażu powinna dokonać osoba posiadająca odpowiednie kwalifikacje.
- Przed urządzeniem nie powinno umieszczać się przedmiotów mogących zakłócać poprawną pracę urządzenia
- Należy unikać instalacji w pobliżu urządzeń grzewczych I klimatyzacyjnych
- Dla własnego bezpieczeństwa nie otwierać urządzenia po podłączeniu do zasilania.
- W celu zabezpieczenia urządzenia obwód zasilający winien być wyposażony w zabezpieczenie - wyłącznik nadprądowy o wartości 10A.

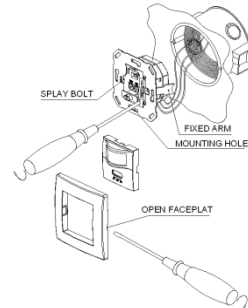

- Jeśli pomiędzy instrukcją użytkowania a produktem zaistniały pewne różnice postępuj zgodnie z oznaczeniem na produkcie.

NAJCZĘŚCIEJ SPOTYKANE PROBLEMY:

- Obciążenie nie jest załączane:
 - a. Sprawdź podłączenie zasilania I odbiornika.
 - b. Kontrolka czujnika działa poprawnie. Sprawdź stan odbiornika.
 - c. Jeśli wskaźnik wykrywania ruchu nie świeci się sprawdź poziom natężenia oświetlenia

otoczenia I nastawę regulatora czujnika zmierzchowego..

- d. Sprawdź czy napięcie zasilania odpowiada wymaganiom urządzenia.

- Czulość urządzenia jest mała:
 - a. Sprawdź czy przed czujnikiem nie ma urządzeń zakłócających jego pracę.
 - b. Sprawdź temperaturę otoczenia.
 - c. Sprawdź czy obiekt wykrywany znajduje się w polu detekcji czujnika.
 - d. Sprawdź wysokość instalacji urządzenia.
- Czujnik nie może automatycznie odłączyć obciążenia:
 - a. W polu detekcji stale występują elementy w ruchu.
 - b. Czas załączenia jest zbyt długi.
 - c. Sprawdź napięcie zasilania.
 - d. Sprawdź czy w pobliżu czujnika nie zamontowano urządzeń zakłócających jego pracę.

The product adopts good sensitivity detector, integrated circuit. It gathers automatism, convenient safe, saving-energy and practical functions. It utilizes the infrared energy from human as control-signal source, it can start the load at once when one enters detection field. It can identify day and night automatically. It is easy to install and used widely.

EN

SPECIFICATION:

Power Source: 220 -240V/AC	Detection Range: 160°
Power Frequency: 50Hz	Working Temperature:-20~+40°C
Ambient Light: 3-2000LUX (adjustable)	Working Humidity :< 93%RH
Time-Delay : min:10sec±3sec	Installation Height: 1m-1.8m
Max:7min±2min	Power Consumption:0.45W (work)
Rated Load: 500W (incandescent lamp)	0.1W (static)
200W (energy-saving lamp)	Detection Motion Speed: 0.6-1.5m/s
Detection Distance: 9m max (<math><24^{\circ}C</math>)	

FUNCTIONS:

- Can identify day and night: The consumer can adjust work ambient light. It can work in the daytime and at night when LUX is adjusted on the maximum position. It can work in the ambient light less than 3LUX when it is adjusted on the

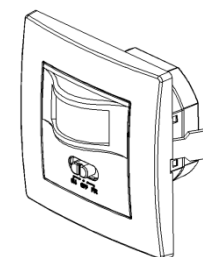

minimum position. As for the adjustment pattern, please refer to the testing pattern.

- Time-delay is added continually: When it receives the second induction signals after the first induction, it will compute time once more on the rest of the first time-delay basic.(set time)
- Time-delay adjustment: It can be set according to the consumer's desire. The minimum time is $10\text{sec} \pm 3\text{sec}$. The maximum is $7\text{min} \pm 2\text{min}$.
- The switch: "ON", "OFF", "PIR".

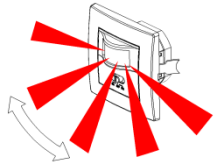

Good sensitivity



Poor sensitivity

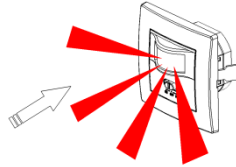

INSTALLATION: (see the diagram)

- Shut off the power.
- Loosen the connection column on the bottom of sensor, plug the wire into connection hole, tighten the screws; unload the surface of sensor, connect the sensor into connection box.
- If you want to install it in quadrate connection box, penetrate the setscrew into installation hole, aim at the installation hole on connection box, then tighten the screw; if you want to install it in circular one, you can use the same way as the quadrate, also adjust the sensor's position, tighten the setscrew on surface, then the fixing arm will open automatically, fasten the connection box.
- Switch on the power then test it.

CONNECTION-WIRE DIAGRAM (see the following Fig)

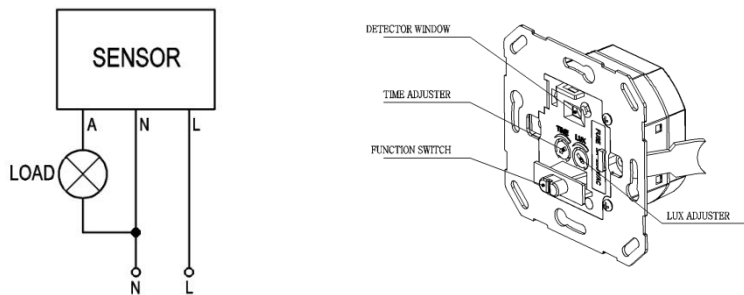

TEST:

- Set the function switch to "ON", turn the TIME knob anti-clockwise on the minimum after taking the board-face off. And turn the LUX knob clockwise to maximum (if you test it in daylight).
- Switch on the power, the lamp should be on.
- Set the function switch to "OFF", the lamp should be off immediately, all functions should be in "stop" state.
- Set the function switch to "PIR", after 30sec later, it enters into working position. The lamp will be turned on after

receiving the inductor signal.20sec. Under no inductor signal condition, the lamp should be off within 5~10sec.

- Set "LUX" anti-clockwise to minimum, after it is off when there is no inductor signal condition, the lamp should be off in the daytime, but if you use a opaque object to cover sensor, the lamp should be on, then off within 5~10sec.

Note: when testing in daylight, please turn LUX knob to maximum position, otherwise the sensor lamp could not work!

NOTES:

- Electrician or experienced human can install it.
- The unrest objects can't be regarded the installation basis-face.
- There aren't hinder or unrest objects effecting detection in front of the detection window.
- Avoid installing it near temperature alteration zones, for example: air condition, central heating etc.
- Please don't open the case for your safety if you find the hitch after installation.
- If there are some difference between instruction and the function the product has, please give priority to product and sorry not to inform you additionally.

SOME PROBLEM AND SOLVED WAY:

- The load don't work:
 - a. check the power and the load.
 - b. If the load is good.
 - c. Please check if the working light corresponds to the ambient- light.
- The sensitivity is poor:
 - a. Please check if in front of the detection window there is hinder that effect to receive the signals.
 - b. Please check the ambient temperature.
 - c. Please check if the signal source is in the detection field.
 - d. Please check the installation height.
 - e. If the moving orientation is correct.
- The sensor can't shut off the load automatically:
 - a. If there is continual sensor signal in the detection field.
 - b. If the time-delay be set to the longest.
 - c. If the power correspond to the instruction.
 - d. If the temperature change near the sensor. Such as air condition, central heating etc.

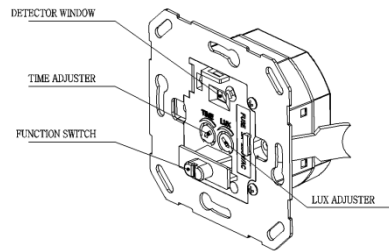

LT

Dėkojame, kad įsigijote išjungiklį su „BEMKO“ judesio davikliu.

Daugiafunkcinis potinkinis išjungiklis su judesio davikliu ir aukštos kokybės infraraudonųjų spindulių detektoriumi sudaro vientisą sistemą. Daviklį saugu naudoti, jis labai funkcionalus, be to, padeda sutaupyti elektros energijos. Šviesa įsijungia automatiškai, naudojant infraraudonuosius spindulius, kai jutimo lauke atsiranda judesys. Galima prijungti nuo 1 W įrenginį.

Daviklyje įrengtas į šviesą reaguojantis elementas, kuris automatiškai skiria dieną ir naktį ir leidžia priderinti darbo charakteristiką prie individualių kliento poreikių. Įrenginį labai paprasta įrengti ir naudoti.

Techniniai parametrai:

Maitinimo įtampa: 230 V / 50 Hz

Didžiausia apkrova: 500 W (kaitinamosios lemputės)

200 W (taupiosios lemputės)

Įsijungimo laikas: 10 sek. ± 3 sek. + 7 min. ± 2 min.

Apšvietimo daviklis: 3 – 2000 lux

Judesio greičio jutimas: 0,6 ~ 1,5 m/s

Jutimo laukas: 160° x 90°

Jutimo nuotolis: 2 – 9 m (<24°C)

Rekomenduojamas įrengimo aukštis: 1 m ~ 1,8 m

Galia: 0,45 W (veikimo režimas)

0,1 W (budėjimo režimas)

Veikimo sąlygos: -20 ± +40°; 93 % RH

FUNKCIONALUMAS:

- Įrengtas prieblandos jutiklis. Prieblandos jutiklis leidžia priderinti įrenginio darbą prie vartotojo poreikių. Dirba tik naktį (sutemus). Gali būti palaipsniui reguliuojamas nuo 3 lx (naktis) iki 2000 lx (diena).
- Reguliuojamas diapazonas. Diapazoną galima nustatyti nuo 2 m (nedidelėms patalpoms) iki 9 m (atviroms teritorijoms, didelėms patalpoms).
- Reguliuojamas įsijungimo laikas. Galima palaipsniui nustatyti įsijungimo laiką nuo 10 sek. ± 3 sek. iki 7 min. ± 2 min. Laikas skaičiuojamas nuo pastarojo sureagavimo į judesį.
- „ON“, „OFF“, „PIR“.

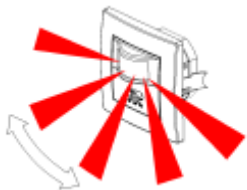

Didelis jautrumas skersiniam judesiui

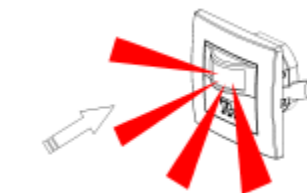

Mažas jautrumas išilginiams judesiui

ĮRENGIMAS (žiūrėkite iliustraciją):

- Atjunkite elektros maitinimą (išjungikliu arba atskirtuvu).
- Naudodami atitinkamą prietaisą patikrinkite, ar maitinimo laiduose nėra įtampos.



Varžtais prisukite įrenginį prie pagrindo.

Prijunkite daviklio maitinimą ir apkrovą, kaip parodyta toliau pateiktoje schemoje (žiūrėkite schemą).

Prijunkite elektros maitinimą.

Nustatykite daviklio darbo parametrus. Patikrinkite, ar įrenginys gerai veikia.

PRIJUNGIMO SCHEMA

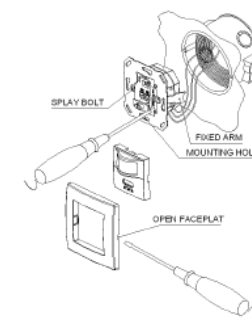
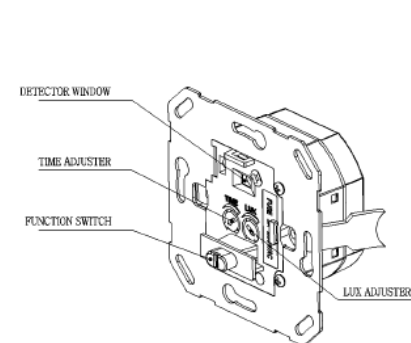
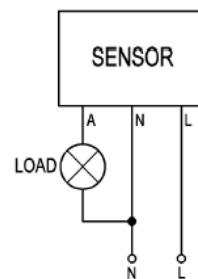

DAVIKLIO BANDYMAS:

- Nustatykite funkcinį slankiklį į padėtį ON, LUX reguliatorių į aukščiausią padėtį (SUN), TIME į žemiausią padėtį ir SENS į neutrailią padėtį (vidurinę).
- Įjunkite elektros maitinimą. Šviesa iš karto įsijungia.
- Nustatykite funkcinį slankiklį į padėtį OFF – šviesa iš karto išsijungia. Visos funkcijos išjungtos.
- Nustatykite funkcinį slankiklį į padėtį PIR. Apytiksliai po 30 sekundžių įrenginys persijungia į budėjimo režimą. Po sureagavimo į judesį šviesa įsijungs. Kai jutimo lauke judesio nebėra, šviesa išsijungs po 5 – 10 sekundžių.
- Nustatykite šviesos įtampos jutimo reguliatorių LUX į žemiausią padėtį (moon). Daviklis sureaguos į judesį ir šviesa įsijungs, jei tik šviesos įtampa bus ne didesnė kaip 3 lx (nakties sąlygos, sutemus).

PASTABA: jei įrenginį bandote dienos šviesoje, nustatykite šviesos įtampos jutimo reguliatorių LUX į aukščiausią padėtį

(SUN)  , kitaip įrenginys gali neveikti.

PASTABOS:

- 230 V/ AC įtampa maitinamas įrenginys veikia be transformatoriaus. Įrengimą gali atlikti tik kvalifikuotas darbuotojas.
- Nestatykite prieš įrenginį jokių daiktų, kurie galėtų sutrikdyti įrenginio darbą.
- Neįrenkite jutiklio šalia šildymo ir vėdinimo šaltinių.
- Saugumo sumetimais neatidarinkite įrenginio, kuris jau prijungtas prie elektros maitinimo.
- Norėdami apsaugoti įrenginį, įrenkite maitinimo grandinėje apsaugą nuo perkrovos, kuri išjungs įrenginį, apkovai viršijus 10 A.
- Jei naudojimo instrukcija neatitinka gaminio, vadovaukitės nurodymais ant gaminio.

DAŽNIAUSIOS PROBLEAMOS:

➤ Neįsijungia šviesa:

- a) Patikrinkite, ar įrenginys tinkamai prijungtas prie elektros maitinimo.
- b) Jutiklio lemputė veikia tinkamai. Patikrinkite imtuvo būklę.
- c) Jei judesio jutimo rodiklis nedega, patikrinkite aplinkos apšvietimą ir nustatykite prieblandos jutiklį.
- d) Patikrinkite, ar elektros įtampa atitinka įrenginio reikalavimus.

➤ Įrenginys nepakankamai jautrus:

- a) Patikrinkite, ar prieš įrenginį nėra daiktų, kurie galėtų trikdyti jo veikimą.
- b) Pamatuokite oro temperatūrą.
- c) Patikrinkite, ar objektas yra jutiklio veikimo lauke.
- d) Patikrinkite, kokiame aukštyje sumontuotas įrenginys.

➤ Jutiklis negali automatiškai išjungti šviesos:

- a) Jutimo lauke nuolat yra judančių objektų.
- b) Nustatytas per ilgas išjungimo laikas.
- c) Patikrinkite maitinimo įtampą.
- d) Patikrinkite, ar šalia įrenginio nėra daiktų, kurie trikdo jo veikimą.

CZ

Multifunkční přepínač vestavní s čidlem je vybaveny vysoce kvalitními infračerveným detektorem. Zaručuje bezpečnosti používání, energetickou účinnost a rozsáhlé funkce. Tento produkt umožňuje automatické přepínání zátěže, pomocí infračerveného zariadení, po zjistení pohybu v oblasti detekce. To umožňuje, aby se zapnulo zařízení s výkonem od 1W. Vestavný svetlo-citlivý prvek umožňuje určit denní dobu tak, aby odpovídala charakteristikam jednotlivých uživatelských nastavení. Přístroj je jednoduchý na instalaci a použití.

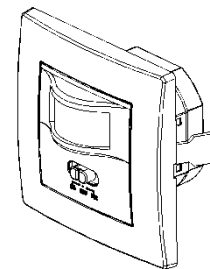

Specifikace:

Napětí: 230V/50Hz

Zatížení max: 500W (žarovy) 200W (úsporná zářivka)

Doporučená výška instalace: 1m~1.8m

Spotřeba energie: 0.45W (práce), 0,1W (v pohotovostním režimu)

Rychlost zjištěna pohybu: 0,6 ~ 1,5 m /s

Rozsah pokrytí: 160° x 90°

Detekční rozsah: 9m (<24°C)

Doba zapnutí: 10sec±3sec +7min±2min

Světelný senzor: 3-2000lux

Provozní podmínky: -20 ÷ +40 o C; ,93%RH

FUNKCE:

- Vestavný senzor soumraku. Přístroj má senzor soumraku, který vám umožní přizpůsobit přístroj podle vašich požadavků. Práce v nocním režimu (po setmění). Regulace je plynulá v rozmezí od 3LX (noční podmínky), do 2000lx (behem dne).
- Nastavitelný čas sepnutí. Minimální doba nastavení ± 3 sec 10 sec. Maximální provozní doba 7min ± 2min. Regulace plynulá. Doba měřená od poslední detekce pohybu.
- "ON", "OFF", "PIR".

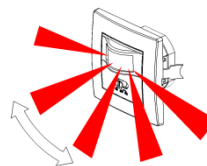

Vysoká citlivost na boční pohyb.

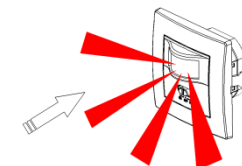

Nízká citlivost na podélný pohyb.

INSTALACE: (viz obrázek)

- Odpojte napájecí obvod.
- Ujistěte se, že v kabelach není proud.
- Připevněte základnu ke stěně pomocí hmoždinek.

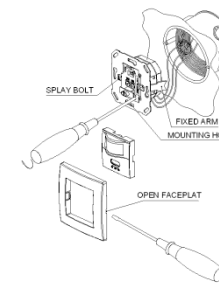

- Připojte napájení snímače a jeho zatížení podle diagramu.
- Zapněte napájení obvodu.
- Nastavte parametry senzoru. Vyzkoušejte senzor.

Připojení

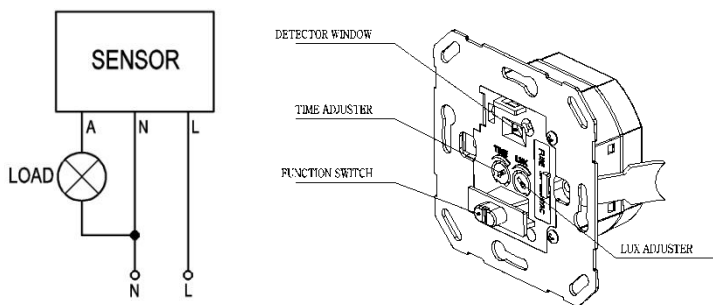

Skouska senzoru:

- Nastavte regulátor funkční v pozici "ON", regulátor "LUX" v pozici maxima (slunce), regulátor "čas" na minimum, regulátor "SENS" v neutrální poloze (uprostřed).
- Zapněte napájení, zatížení by mělo být napájeno okamžitě.
- Nastavte funkci regulátor v poloze "OFF", zatížení by mělo být odpojeno okamžitě od elektrické sítě.
- Všechny funkce jsou vypnuty.
- Nastavte funkci regulátor v pozici "PIR". Po 30 sekundách se přístroj přepne do pohotovostního režimu.
- Pokud je zjištěn pohyb v detekční zóně je zapnuto zatížení. Když detekční rozsah snímače pohybu nedetekuje žádný pohyb, odpojí napájení do přijímače po době 5-30 sekund.
- Nastavte polohu regulátoru LUX v poloze min (moon). Senzor detekuje pohyb a zatížení se zapne do stavu intenzity světla <math><3\text{LX}</math> (noční podmínky, po setmění).

POZOR: Při testování přístroje v podmínkách denního osvětlení, aby se poloha regulátoru je nastavena na maximum LUX ☀️ (SUN), jinak může být práce senzoru špatná!

UWAGI:

- Přístroj je napájen napětím 230V / AC vyrobeným ve verzi bez transformatora.
- Instalace by měla být provedena kvalifikovanou osobou.
- Před přístroj by neměly být umístěny předměty, které budou ovlivňovat správnou funkci zařízení.
- Vyhněte se instalaci v blízkosti topení a klimatizace.
- Pro vaši vlastní bezpečnost, neotvírejte přístroj pokud je připojen k napájení.
- V zájmu ochrany zařízení, musí být napájecí obvod vybaven ochranou – proudový jistič s hodnotou 10A.
- Pokud jsou rozdíly mezi návodem k použití a produktem, postupujte podle označení na výrobku.

MOZNE PROBLÉMY:

- Zatížení není zapnuto:
 - Zkontrolujte připojení napájení a zařízení.
 - Světelný senzor pracuje správně. Zkontrolujte stav přijímače.
 - Pokud indikátor detekce pohybu nesvíí, zkontrolujte úroveň okolního světla a nastavte regulátor stmívacího senzoru.
 - Zkontrolujte, zda napájecí napětí odpovídá požadavkům na zařízení.
- Citlivost zařízení je malá:
 - Zkontrolujte, zda před senzorem není zařízení zabraňující jeho funkci.
 - Ověřte teplotu okolí.
 - Zkontrolujte, zda detekovaný objekt se nachází v senzoru detekce.
 - Zkontrolujte výšku instalace.
- Snímač nemůže automaticky odpojit zátížení:
 - V detekčním poli jsou neustále prvky v pohybu.
 - Spínací čas je příliš dlouhý.
 - Zkontrolujte napájení.
 - Zkontrolujte, zda není senzor namontován v blízkosti dalšího zařízení bránícího správnou funkci.

LV

UZMANĪBU!

Lai nodrošinātu preces pareizu un drošu ekspluatāciju, pirms sākt to lietot, uzmanīgi izlasiet montāžas instrukciju. Neatbilstošas lietošanas dēļ var rasties materiālie zaudējumi un var tikt nodarīti būtiski kaitējumi cilvēka veselībai.

Paredzētie izmantošanas mērēi

- Kustību sensors ir ierīce, kas uztverot kustību automātiski ieslēdz vai izslēdz apgaismojumu.
- Kustību sensors SES03 ir paredzēts izmantošanai tikai iekštelpās
- Kustības sensorā ir iebūvēts infrasarkanā staru sensors, kas ieslēdz apgaismojumu diennakts tumšajā laikā tiklīdz noteiktajā kustības uztveršanas zonā sensors uztver kustību.
- Kustības sensorā ir iebūvēts gaismas jutīgs fotoelements, kas mēra apkārtējo gaismas intensitāti. Ja diennakts gaišajā laikā gaismas intensitāte palielinās (gaisma kļūst spilgtāka), tad kustības sensors nereaā uz kustību un neieslēdz apgaismojumu, bet ja gaismas intensitāte samazinās, tad kustības sensors reaā uz kustību un ieslēdz apgaismojumu. Kustības sensoram ir slēdzis „TIME”, ar kura palīdzību slēdzi iespējams noregulēt apgaismojuma degšanas ilgumu.

Aizliegumi un ierobežojumi

- Kustību sensors nav paredzēts profesionālās un saimnieciskās darbības veikšanai. Lietotāja atbildība
- Ja šie montāžas instrukcijas noteikumi netiek ievēroti, garantijas remonts precei tiek pilnībā liegts.
- Ievērojiet instrukcijas norādījumus.
- Lietojiet kustības sensoru tikai tad, kad esat pārliecinājušies par to, ka visi elektrotīkla vadu savienojumi un uzstādīšanas nosacījumi ir veikti atbilstoši instrukcijā minētajiem norādījumiem.
- Iegaumējiet, ka kustību sensora lietotājs ir atbildīgs par negadījumiem vai bīstamību, kas radīta citām personām vai to īpašumam.

Lietotāja atbildība

- Ja šie montāžas instrukcijas noteikumi netiek ievēroti, garantijas remonts precei tiek pilnībā liegts.
- Ievērojiet instrukcijas norādījumus.
- Lietojiet kustības sensoru tikai tad, kad esat pārliecinājušies par to, ka visi elektrotīkla vadu savienojumi un uzstādīšanas nosacījumi ir veikti atbilstoši instrukcijā minētajiem norādījumiem.
- Iegaumējiet, ka kustību sensora lietotājs ir atbildīgs par negadījumiem vai bīstamību, kas radīta citām personām vai to īpašumam.

Vispārīgie drošības noteikumi

- Uzmanīgi izlasiet montāžas instrukciju pirms kustības sensora lietošanas, lai pilnībā izprastu un varētu ievērot visus drošības noteikumus, piesardzības pasākumus un ekspluatācijas norādījumus.
- Elektrotīkla spriegumam jāsakrīt ar spriegumu, kas norādīts sadaļā „Tehniskā specifikācija”. Neizmantojiet nekādu citu elektrotīkla spriegumu.

•Uzmanību! Kustību sensora montāžu drīkst veikt tikai sertificēts elektriķis.

•Pirms sensora uzstādīšanas pārliecinieties, ka elektrotīkls ir pilnībā atslēgts.

•Pārliecinieties vai elektrotīkls ir aprīkots ar avārijas sprieguma drošinātāju 16A, kas paredzēts, strāvas atslēgšanai, lai novērstu elektrotīkla sprieguma noplūdi vai novērstu elektrošoka iespējamību.

Sensora novietojums

•Uzstādiet kustību sensoru uz stingras un stabilas virsmas.

•Pie sienas kustības sensors jāuzstāda 1 – 1,8 m virs zemes/grīdas līmeņa.

•Neuzstādiet kustības sensoru pie baseiniem, sildītājiem, gaisa kondicionieriem vai pie citām ierīcēm, kas var mainīt gaisa temperatūru telpā.

•Neģaujiet saules stariem spīdēt tieši uz kustības sensora korpusa.

Tehniskā specifikācija:

Elektrotīkla spriegums 230V / 50Hz.

Apgaismojuma maksimālā jauda: 0-500W

Spuldzes veids: Kvēlspuldzes

Sensora tips: Infrasarkanā staru

Aizsardzības klase: IP20

Kustības sensora darbības diapazons 9m

Apgaismojuma degšanas ilguma regulēšana : 10±3sek – 7±2min.

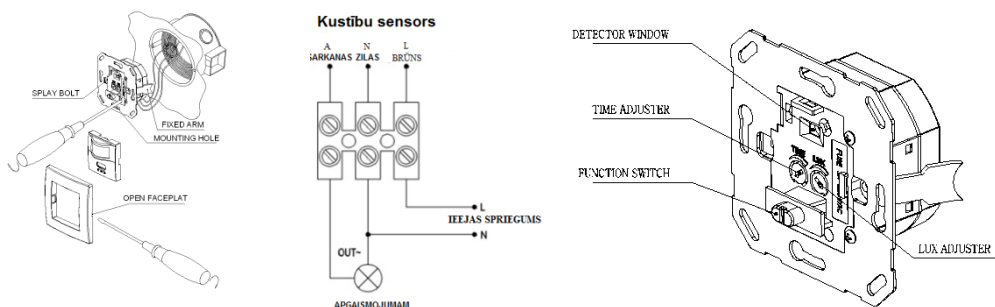

SK

POZOR:

1. Zariadenie smie inštalovať len čo električár.
2. Zariadenie inštalujte na pevnou plochu.
3. Neinštalovať v blízkosti tepla- kuriva, bojľery...
4. **Neinštalovať so svietidlý na lineárne žiarivky**
5. **Neinštalovať do priameho el.napätie. Odpojiť el.prúd!**

FUNKCIA SPÍNAČE

1. Zariadenie pracuje spôsobom: ZAP/VYP (ON/OFF) – ako obyčajný nástenný spínač ; práca so senzom pohybu (PIR) – regulovateľný gombík (PIR SENSIVITY).
2. Zariadenie môže pracovať vo dne alebo v noci, v závislosti na nastavenie regulácie lux.
3. Dióda signalizuje činnosť funkcie prístroja PIR.

MONTÁŽ:

1. Odpojiť el.prúd.!
2. Inštalovať el.prívod do zadných vstupov prístroja a pritiahnuť kontakty skrutkami. Neinštalovať pod priamym el.napätím 230V
3. Sňať predný kryt spínača a pripojiť zariadenie do el.škatulky, tak ako obyčajný vypínač.
4. Zapojiť el.prívod a uskutočniť test.

TEST ZARIADENIE

1. Prepínač dajte do polohy (on). Nastavte citlivosť (lux) na (MAX). Časovú dobu (TIME) na (minimum).
2. Zapnuť el.prívod. Teraz by sa malo rozsvietiť svetlo
3. Prepnúť prepínač do polohy (OFF). Po uplynutí 30s., by svetlo mělo zhasnúť. Všetky funkcie sú teraz vypnuty.
4. Po 30s. prepnúť do polohy PIR (senzor pohybu). Osvetlenie sa rozsvieti na 20s, kým nastane pohyb pred čidlom. Či je osvetlenie zapnuté (on), a nie je žiadny pohyb pred čidlom, osvetlenie samo zhasne počas 5s – 10s. Či nastane pohyb pred čidlom, osvetlenie sa samo rozsvieti napriek 5s.
5. Nastav snímač súmraku (x) na (minimum). Keď je osvetlenie vypnuté a nie je žiadny pohyb, osvetlenie bude pobývať v polohe vypnuté, ale či nastanie nejaký pohyb, osvetlenie sa samočinné zapne na 5sek.

Technické Data

1. Napätie 230V / 50Hz.
2. Rozsah pôsobenie PIR: 9m (< 24°C) regul.
3. Uhol záberu PIR 160°.
4. Citlivosť PIR: 3-2000 luxy (regul).
5. Regulácia času: 10±3s-7±2min. regul.
6. Zatiaženie: **max 5000W při (230 V)**
7. Výška inštalácie: 1m-1,8m.
8. Vlhkosť: < 93% RH.
9. Teplota: -20°C ~ 40°C.

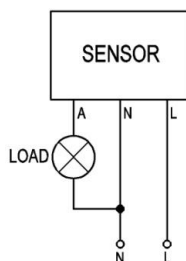
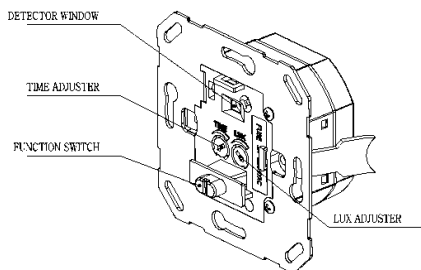
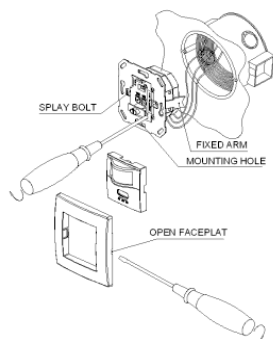

DE

ACHTUG:

1. Das Gerät soll von einem berechtigten Elektriker montiert werden.
2. Das Gerät soll nur an einem stammen Grund montiert werden.
3. Das Gerät soll nicht in der Nähe von Heizquellen, wie z.B. Heizgeräte, montiert werden.
4. Mit den Leuchtstofflampen nicht montieren.
5. Direkt zum Stromnetz nicht montieren.

AUSSCHALTERSFUNKTIONEN:

1. Das Gerät arbeitet in einem „EIN/AUS“ - Getriebe (ON/OFF) – wie ein normaler Wandlichtschalter; die Arbeit mit dem Bewegungsmelder (PIR) – mit dem Regler (PIR SENSIVITY).
2. Das Gerät kann sowohl im Tageslicht als auch in Dunkelheit arbeiten, abhängig von der Regelung des Reglers LUX.
3. Die Signallampe zeigt die Entdeckung einer Bewegung von dem Infrarotmelder.

MONTAGE:

1. Die Speisung ausschalten.
2. Die Schrauben, die das Speisekabel festhalten und sich im hinteren oberen Teil des Gerätes befinden, lockern. Dann das Speisekabel zum Gerät zuschrauben. **DIREKT ZUM NETZ 230V NICHT MONTIEREN.**
3. Den Vorderrahmen des Bewegungsmelders abnehmen und das Gerät in einer elektrischen Dose zu den Wandschaltern montieren, so wie ein normaler Wandschalter.
4. Die Stromspeisung einschalten und einen Test durchführen.

TESTEN DES GERÄTES:

1. Den Regler in vorne des Gerätes in die Stellung EIN (ON) aufstellen. Des Dämmerungsmelders (LUX) auf (MAX) aufstellen. Die Arbeitszeit des Gerätes (TIME) auf (MINIMUM) aufstellen.
2. Die Stromspeisung einschalten. Die Außenbeleuchtung, mit welcher das Gerät angeschlossen ist, soll jetzt leuchten.
3. Jetzt den Vorderregler des Gerätes in die Stellung AUS (OFF) aufstellen. Nach 30 Sek. soll die Beleuchtung sich ausschalten. Alle Funktionen sollen jetzt ausgeschaltet sein.
4. Nach 30 Sek. den Funktionsregler in die Stellung PIR (Bewegungsmelder) umschalten. Die Beleuchtung wird durch 20 Sek. eingeschaltet sein, wenn eine Bewegung im Melderbereich stattfindet. Wenn die Beleuchtung in der Position EIN (ON) bleibt und es gibt keine Bewegung, wird die Beleuchtung selber in 5-10 Sek. ausgeschaltet. Wenn danach eine Bewegung im Melderbereich stattfindet, wird die Beleuchtung wieder durch 5 Sek. eingeschaltet.
5. Den Dämmermelder (LUX) auf (MINIMUM) aufstellen. Wenn die Beleuchtung sich ausschaltet und keine Bewegung stattfindet, wird die Beleuchtung im Laufe eines Tages ausgeschaltet. Wenn aber eine Bewegung eintreten wird, wird die Beleuchtung selber für 5 Sek. eingeschaltet und danach wieder ausgeschaltet.
6. Die Funktion den Regler (LUX) auf (MAXIMUM) aufstellen. Jetzt wird das Gerät in Funktion des Bewegungsmelders (PIR) und des Tonmelders eingeschaltet. Das Gerät wird auf Bewegung und Töne reagieren. Jetzt kann man die Arbeitszeit TIME nach eigenem Bedarf aufstellen.

TECHNISCHE DATEN:

1. Speisung 230V / 50Hz.
2. Bereich des Bewegungsmelders PIR: 9m (< 24°C) regulierbar.
3. Der Empfindlichkeitswinkel des Melders PIR: 160°.
4. Die Empfindlichkeit des Melders PIR: 3-2000 lux (regulierbar).
5. Zeitregulation des Melders: 10±3 Sek.- 7±2 Min. regulierbar.
6. Belastung: **0- 500W bei (230 V)** bei Lampenbelastungen.
7. Montagehöhe: 1m-1,8m.
8. Feuchtigkeit: < 93% RH.
9. Umgebungstemperatur: -20°C ~ 40°C.

