



SES05WH-A



PL Instrukcja – Czujnik ruchu typu PIR
EN Instruction – Infrared motion sensor
RU Инфракрасный датчик движения
CZ Navod k pouziti - Pohybové čidlo PIR
LV Montāžas instrukcija - Kustību sensors
LT Įrengimo instrukcija
DE Bedienungsanleitung



PL: Wyprodukowano po 13 sierpnia 2005. Nie wyrzucać zużytych urządzeń elektrycznych i elektronicznych razem z odpadami komunalnymi, ze względu na obecność w sprzęcie niebezpiecznych dla środowiska substancji. Urządzenia te należy przekazać do punktu zbiórki w celu poddania recyklingowi. Informacja o punktach zbiórki dostępna jest u władz lokalnych jak i w siedzibie producenta.

EN: Produced after 13th August 2005. Waste electrical products should not be disposed with household waste. Please recycle where facilities exist. Check with Your Local Authority or retailer for recycling advice.

RU: Произведено до 13 августа 2005. Не выбрасывать использованных электрических и электронных устройств вместе с бытовыми отходами с повода на наличие в устройствах опасных веществ для окружающей среды. Данное устройство необходимо передать в пункт сбора с целью дальнейшей переработки. Информация о пунктах сбора доступна в местных органах власти, а также от производителя.

CZ: Vyrobeno po 13. srpna 2005. Nevyhazujte elektrické a elektronické odpady s komunálním odpadem, vzhledem k přítomnosti látek ohrožujících životní prostředí. Tato zařízení musí být předloženy do sběrného místa pro recyklaci. Informaci o shromažďování odpau je k dispozici u místních úřadů, stejně jako u výrobce.

LT: Pagaminta po 2005 m. rugpjūčio 13 d. Nemeskite panaudotų elektrinių ir elektroninių įrenginių kartu su buitiniomis atliekomis, nes įrenginiuose gali būti aplinkai kenksmingų medžiagų. Įrenginius pridaukite atliekų surinkimo įmonei perdirbimui. Informaciją apie atliekų surinkimo įmones galite gauti gamintojo buveinėje arba savivaldybėje.

DE: Hergestellt nach dem 13. August 2005. Elektroartikel gehören nicht in den Hausmüll entsorgt werden. Bereiten Sie bitte wenn möglich dem. Wenden Sie sich an Ihren lokalen Behörden oder Ihrem Einzelhändler für das Recycling

PL

Wielofunkcyjny wyłącznik natynkowy z czujnikiem ruchu wyposażony w bardzo czuły detektor podczerwieni. Gwarantuje bezpieczeństwo użytkowania, energooszczędność i szeroką funkcjonalność. Produkt umożliwia automatyczne załączenie obciążenia, wykorzystując promieniowanie podczerwone, po wykryciu ruchu w polu detekcji. Wbudowany element światłoczuły umożliwia identyfikację pory dnia w celu dopasowania charakterystyki działania do indywidualnych preferencji użytkownika. Urządzenie jest proste w instalacji i obsłudze.

PARAMETRY TECHNICZNE:

Napięcie zasilania: 230V/50Hz

Pole detekcji: 360°

Zasięg detekcji: Ø6m max (<24°C)

Temperatura pracy: -20~+40°C

Czujnik oświetlenia: 3-2000LUX (regulowany)

Wilgotność pracy: <93%RH

Czas załączenia: min: 10s±3s, max.:15min±2min

Zalecana wysokość montażu: max: 2.2m~4m

Obciążenie max.: 800W (lampy żarowe)



Pobór mocy: 0.5W

400W (lampy energooszczędne + LED)



Prędkość wykrywanego ruchu: 0.6~1.5m/s

FUNKCJE:

- Czujnik oświetlenia w zależności od potrzeby może zostać regulowany: pozycja SŁOŃCE (max) – praca w dzień i nocy, KSIĘŻYC – praca w nocy przy poziome natężenia rzędu ok. 3LUX.
- Regulacja czasu załączenia: w zależności od potrzeby może zostać ustawiona w zakresie od 10s±3s do 15min±2min.



Wysoka czułość na ruch poprzeczny



Niska czułość na ruch wzdłużny

UWAGI DOTYCZĄCE INSTALACJI:

1. należy unikać montażu w pobliżu źródeł ciepła takich jak: wentylacji, klimatyzacji, źródeł światła.
2. należy unikać montażu w pobliżu firanek, wysokich roślin.
3. należy unikać montażu w pobliżu powierzchni odbijających światło np. luster

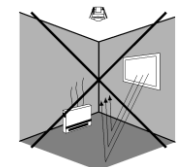
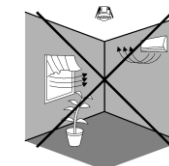
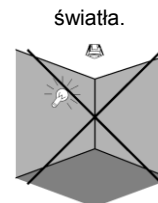

PODŁĄCZENIE:

- Zdejmij górną pokrywę, obracając ją przeciwnie do ruchu wskazówek zegara
- Podłącz zasilanie, zgodnie ze schematem: L, N (IN) - zasilanie 230V/50Hz; L', N – obciążenie
- Zamocuj podstawę, przy pomocy wkrętów, w miejscu instalacji.
- Załóż górną górną pokrywę i włącz zasilanie

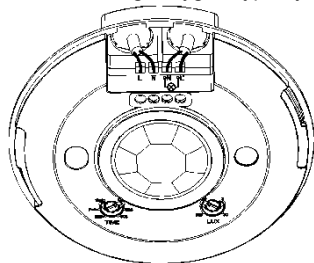

Przewody wyprowadze przez otwory w podstawie: dołem

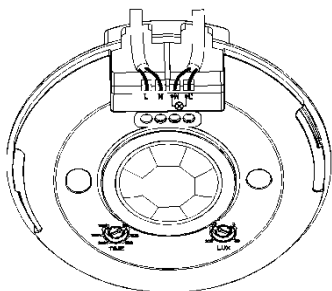

Przewody wyprowadze przez otwory w podstawie: bokiem

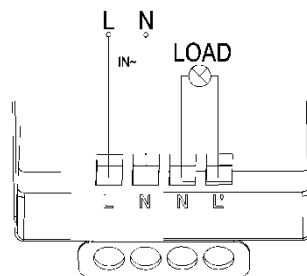
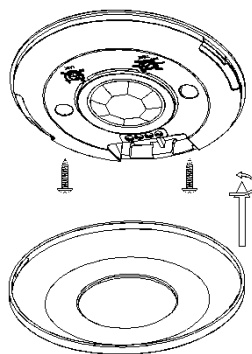

WARNING Ostrzeżenie przed porażeniem prądem elektrycznym.

- instalacji może dokonać jedynie osoba uprawniona (elektryk)
- odłącz zasilanie
- upewnij się, że urządzenie nie może być załączone
- sprawdź połączenie zasilania



TESTOWANIE CZUJNIKA:

- Ustaw regulator natężenia oświetlenia „LUX” w pozycji maksimum (SŁOŃCE), regulator czasu załączenia „TIME” w pozycji minimum (10s), załącz zasilanie,
- Załącz zasilanie, Kalibracja: po 30 sekundach urządzenie przechodzi w stan czuwania – jest gotowe do pracy. Po wykryciu ruchu w zasięgu pola detekcji obciążenie jest załączane. Gdy w zasięgu pola detekcji nie wykryto ruchu czujnik rozłączy zasilanie odbiornika po upływie 10±3s.

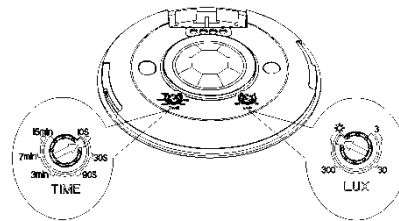

- Ustaw położenie regulatora „LUX” w pozycji min (KSIĘŻYC). Czujnik będzie wykrywał ruch natomiast obciążenie będzie załączone pod warunkiem wartości natężenia oświetlenia <3lux (warunki nocne, po zmierzchu).

UWAGA: podczas testowania urządzenia w warunkach oświetlenia dziennego należy ustawić położenie regulatora LUX w pozycji maksymalnej (SŁOŃCE), w przeciwnym przypadku praca czujnika może być nieprawidłowa! W przypadku załączenia źródła powyżej 60W, czujnik powinien być oddalony, o co najmniej 60cm.

NAJCZĘŚCIEJ SPOTYKANE PROBLEMY:

- Obciążenie nie jest załączane:
 - a. Sprawdź podłączenia zasilania i odbiornika
 - b. Sprawdź stan odbiornika
 - c. Sprawdź poziom natężenia oświetlenia i nastawę regulatora czujnika zmierzchowego.
- Słaba czułość urządzenia:
 - a. Sprawdź czy przed czujnikiem nie ma obiektów zakłócających jego pracę.
 - b. Sprawdź temperaturę otoczenia.
 - c. Sprawdź czy wykrywany obiekt znajduje się w polu detekcji czujnika.
 - d. Sprawdź zalecaną wysokość montażu.
 - e. Sprawdź kierunek przemieszczania się obiektu. (czułość na ruch)
- Czujnik nie może automatycznie odłączyć obciążenia:
 - a. W polu detekcji stale występują element w ruchu.
 - b. Czas wyłączenia jest zbyt długi.
 - c. Sprawdź napięcie zasilania.

EN The product adopts good sensitivity detector and integrated circuit. It gathers automatism, convenience, safety, saving-energy and practical functions. It utilizes the infrared energy from human as control-signal source and it can start the load at once when one enters detection field. It can identify day and night automatically. It is easy to install and used widely..

SPECIFICATION:

Power Source: 220-240V/AC

Power Frequency: 50Hz

Time Delay: Min.10sec±3sec, Max.15min±2min

Rated Load: Max. 800W  400W 

Installation Height: 2.2-4m

Detection Moving Speed: 0.6-1.5m/s

Detection Range: 360°

Detection Distance: Ø 6m max(<24°C)

Ambient Light: <3-2000LUX (adjustable)

Working Temperature: -20~+40°C

Working Humidity: <93%RH

Power Consumption: approx 0.5W

FUNCTION:

- Can identify day and night: The consumer can adjust working state in different ambient light. It can work in the daytime and at night when it is adjusted on the "sun" position (max). It can work in the ambient light less than 3LUX when it is adjusted on the "3" position (min). As for the adjustment pattern, please refer to the testing pattern.
- Time-Delay is added continually: When it receives the second induction signals within the first induction, it will restart to time from the moment.



INSTALLATION ADVICE:

As the detector responds to changes in temperature, avoid the following situations:

- Avoid pointing the detector towards objects with highly reflective surfaces, such as mirrors etc.
- Avoid mounting the detector near heat sources, such as heating vents, air conditioning units, light etc.
- Avoid pointing the detector towards objects that may move in the wind, such as curtains, tall plants etc.

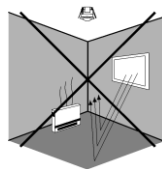
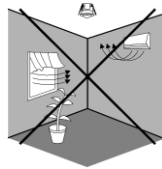
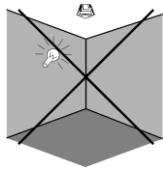

CONNECTION:



Warning. Danger of death through electric shock!

- Must be installed by professional electrician.
- Disconnect power source.
- Cover or shield any adjacent live components.
- Ensure device cannot be switched on.
- Check power supply is disconnected.



- Please move the upper cover with anti-clockwise whirl as per the diagram on the right.
- Connect the power and the load according to the connection-wire diagram.
- Fix the bottom on the selected position with the inflated screw.
- Install back the upper cover on the sensor, then you could switch on the power and test it

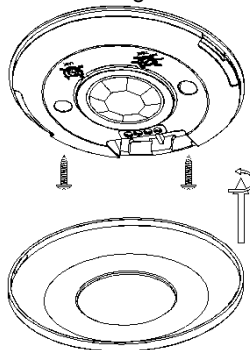

CONNECTION-WIRE DIAGRAM:

(See the right figure)

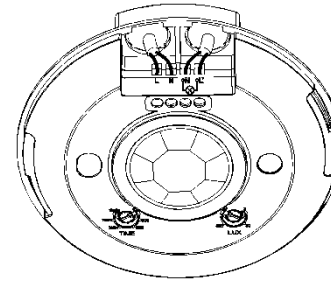

The wires come in and out from the bottom

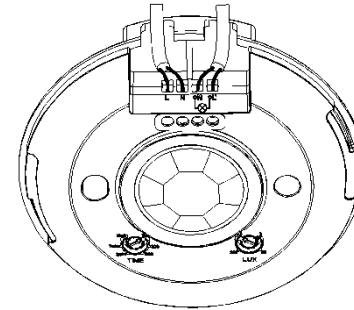
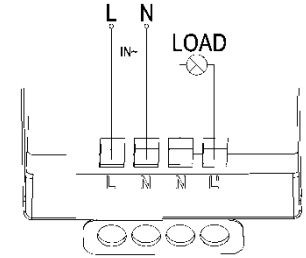

The wires come in and out from the side

TEST:

- Turn the TIME knob anti-clockwise on the minimum (10s). Turn the LUX knob clockwise on the maximum (sun).
- Switch on the power; the sensor and its connected lamp will have no signal at the beginning. After Warm-up 30sec, the sensor can start work. If the sensor receives the induction signal, the lamp will turn on. While there is no another induction signal any more, the load should stop working within $10\text{sec} \pm 3\text{sec}$ and the lamp would turn off.
- Turn LUX knob anti-clockwise on the minimum (3). If the ambient light is more than 3LUX, the sensor would not work and the lamp stop working too. If you cover the detection window with the opaque objects (towel etc), the sensor would work. Under no induction signal condition, the sensor should stop working within $10\text{sec} \pm 3\text{sec}$.

Note: when testing in daylight, please turn LUX knob to (SUN)  position, otherwise the sensor lamp could not work! If the lamp is more than 60W, the distance between lamp and sensor should be 60cm at least.

SOME PROBLEM AND SOLVED WAY:

- The load do not work:
 - a. Please check if the connection-wiring of power and load is correct.
 - b. Please check if the load is good.
 - c. Please check if the working light sets correspond to ambient light.
- The sensitivity is poor:
 - a. Please check if there has any hindrance in front of the detection window to affect to receive the signal.
 - b. Please check if the ambient temperature is too high.
 - c. Please check if the induction signal source is in the detection fields.
 - d. Please check if the installation height corresponds to the height showed in the instruction.
 - e. Please check if the moving orientation is correct.
- The sensor can not shut off the load automatically:
 - a. Please check if there is continual signal in the detection field.
 - b. Please check if the time delay is the longest.
 - c. Please check if the power corresponds to the instruction.

Данный продукт является новым энергосберегающим выключателем; он соединил в себе высокую чувствительность датчика, встроенную микросхему, автоматику, удобство в использовании, безопасность, энергосбережение и практическую функциональность.

Широкое поле улавливания покрывается с помощью датчиков. Работа основана на получении ИК лучей человеческого тела. Когда кто-то входит в поле улавливания, датчик в то же время включает питание как днем, так и ночью; монтаж его очень удобный, а использование очень широкое.

ТЕХНИЧЕСКИЕ ХАРАКТЕРИСТИКИ:

Напряжение питания: 220-240V/AC

Угол улавливания: 360°

Частота питания: 50Hz

Расстояние улавливания: Ø 6м max(<24°C)

Время задержки: Min.10sec ± 3sec;

Окружающий свет: <3-2000LUX(регулируется)

Max.15min ± 2min

Рабочая температура: -20~+40°C

Номинальная нагрузка: Max. 800W



Рабочая влажность: <93%RH

400W



Потребляемая мощность: прил 0.5W

Высота монтажа: 2.2-4m

Обнаруживаемая скорость движения: 0.6-1.5m/s

ФУНКЦИОНАЛЬНОСТЬ:

- Различает день и ночь. Потребитель может регулировать работу при разном уровне окружающего света. Может работать в дневное и ночное время при настройке в позиции

«солнце» (макс.). Может работать при уровне освещения менее чем 3LUX, в позиции «месяц» (мин.). Более детальные настройки указаны в разделе Тестирование.

- Отстрочка времени постоянно обновляется. При получении второго индуктивного сигнала во время первого, датчик перезагрузится в состояние до движения.



Хорошая чувствительность



Плохая чувствительность

Так как датчик реагирует на изменения температуры, следует избежать следующего:

- Избегать монтажа датчика возле объектов с сильно отражающими поверхностями, напр. зеркала и пр.
- Избегать монтажа датчика возле источников тепла, таких как тепловентиляторы, кондиционеры, свет и пр.
- Избегать монтажа датчика возле объектов, движимых ветром, таких как шторы, высокие растения и пр.

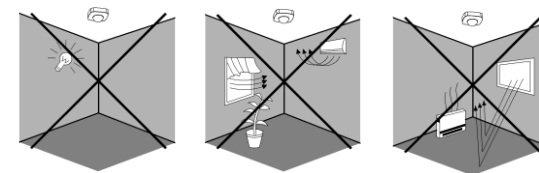

ПОДКЛЮЧЕНИЕ:



Внимание. Возможность поражения электрическим током!

- Должен быть установлен профессиональным электриком.
- Отключить источник питания.
- Прикрыть какие-либо работающие элементы.
- Убедиться, что устройство не может быть включено.
- Убедиться, что питания полностью отключено.

- Отсоединить прозрачный колпак, который находится внизу датчика.
- Открутить винты, после чего подсоединить питание к соединительным клеммам датчика в соответствии со схемой.
- Установить обратно прозрачный колпак в изначальную позицию.
- Сложить металлические крепления вверх до позиции "I" датчика, после чего установить датчик в отверстие с таким же размером, что и датчик. Отпустить крепления, после чего датчик будет закреплен в правильной позиции.
- После установки, включить питание и протестировать.

УСТАНОВОЧНАЯ ДИАГРАММА: (см. по правой стороне)

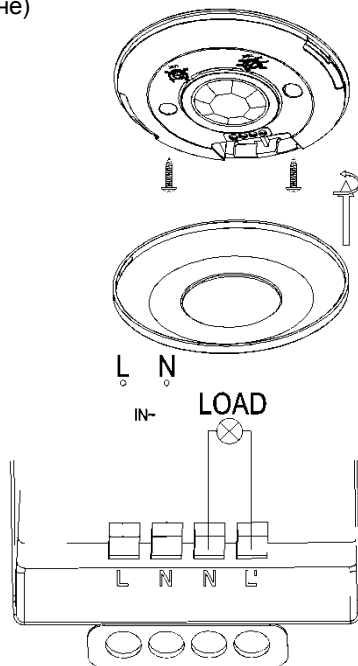
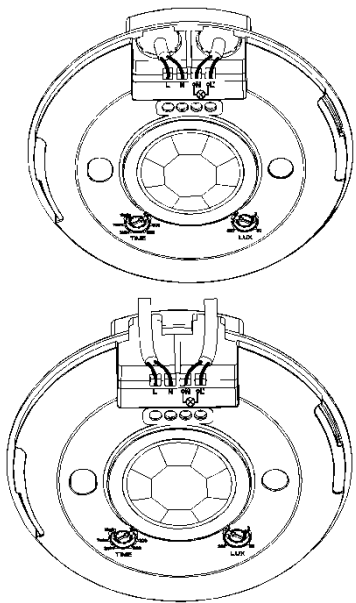

ТЕСТИРОВАНИЕ:

- Включить реле TIME против часовой стрелки на минимум 10с; включить реле LUX за часовой стрелкой на максимум (солнце).
- Включить питание; датчик и подключенная к нему лампа не получит сперва сигнал. После разогрева 30 сек. датчик должен начать работу. Если датчик получит индуктивный сигнал, лампа включится. Если индуктивный сигнал отсутствует – нагрузка должна прекратиться в течении $10\text{сек} \pm 3\text{сек}$ и лампа выключиться.
- Включить реле LUX против часовой стрелки на минимум (месяц). Если окружающий свет превышает 3LUX, датчик не будет работать и лампа также выключиться. Если укрыть окно улавливания непрозрачным объектом (полотенце итд.), датчик будет работать. При отсутствии индуктивного сигнала, датчик должен перестать работать в течении $10\text{сек} \pm 3\text{сек}$.

Внимание: при тестировании в дневное время, пожалуйста ☀️ включите реле LUX в позицию (солнце) ☀️ в противном случае датчик не сможет работать! Если лампа превышает 60W, расстояние между лампой и датчиком должна быть по крайней мере 60 см.

НЕКОТОРЫЕ ВОЗМОЖНЫЕ ПРОБЛЕМЫ И ИХ РЕШЕНИЯ:

- Питание не работает:
 - а. Проверьте правильность соединения проводов питания и нагрузки.
 - б. Проверьте правильность нагрузки.

- а. Проверьте соответствует ли внешний свет рабочему свету.
- Низкая чувствительность:
 - а. Проверьте нет ли каких-либо помех в поле улавливания, мешающие получить сигнал.
 - б. Проверьте не высокая ли температура внешней среды.
 - в. Проверьте, чтобы индуктивный сигнал находился в поле улавливания.
 - д. Проверьте правильную высоту установки согласно инструкции
 - е. Проверьте правильность установки улавливания движения.
 - Датчик не может автоматически отключить питание:
 - а. Проверьте наличие постоянного сигнала в поле улавливания.
 - б. Проверьте, чтобы время задержки было установлено на макс.
 - в. Проверьте соответствует ли напряжение указанное в инструкции

CZ Multifunkční vestavní přepínač s čidlem je vybaveny vysoce kvalitním infračerveným detektorem. Zaručuje bezpečnosti používání, energetickou účinnost a rozsáhlé funkce. Tento produkt umožňuje automatické přepínání zátěže, pomocí infračerveného zření, po zjištění pohybu v oblasti detekce..

Vestavný světlo-citlivý prvek umožňuje určit denní dobu tak, aby odpovídala charakteristikám jednotlivých uživatelských nastavení. Přístroj je jednoduchý na instalaci a použití.

SPECIFICATION:

Napětí: 220-240V/AC/50Hz

Rozsah pokrytí: 360°

Doba zapnutí: Min.10sec±3sec, Max.15min±2min

Detekční rozsah: Ø 6m max(<24°C)

Zatížení max: Max. 800W ☀️; 400W 💡LED

Světelný senzor: <3-2000LUX (adjustable)

Doporučená výška instalace: 2.2-4m

Provozní podmínky: -20~+40°C/<93%RH

Rychlost zjištěna pohybu: 0.6-1.5m/s

Spotřeba energie: approx 0.5W

FUNKCE:

Vestavný senzor soumraku. Přístroj má senzor soumraku, který vám umožní přizpůsobit přístroj podle vašich požadavků. Práce v nocním režimu (po setmění). Regulace je plynulá v rozmezí od 3LX (noční podmínky), do 2000lx (behem dne).

Nastavitelný čas sepnutí. Minimální doba nastavení ± 3 sec 10 sec. Maximální provozní doba 7min ± 1min. Regulace plynulá. Doba měřená od poslední detekce pohybu.



Vysoká citlivost



Nízká citlivost

INSTALACE:

Vzhledem k tomu, že detektor reaguje na změny teploty, vyhněte se následující situace:

Před přístroj by neměly být umístěny předměty, které budou ovlivňovat správnou funkci zařízení.

Vyhnete se instalaci v blízkosti topení a klimatizace.

V zájmu ochrany zařízení, musí být napájecí obvod vybaven ochranou – proudový jistič s

hodnotou 10A.

CONNECTION:

POZOR. Nebezpečí úrazu elektrickým proudem!



- Instalace by měla být provedena kvalifikovanou osobou.
- Odpojte zdroj napájení.
- Ujistěte se, že zařízení nemůže být zapnuto.
- Zkontrolujte připojení napájecího



- Odpojte napájecí obvod.
- Ujistěte se, že v kabelach není proud.
- Posuňte horní kryt v proti směru hodinových ručiček podle schématu na pravé straně.
- Připevněte spodní část světla a dotáhněte pomocí šroubováku.
- Připojte napájení snímače a jeho zatížení podle diagramu.
- Zapněte napájení obvodu.
- Instalujte zpět horní kryt na snímači, pak byste mohli zapnout napájení a vyzkoušet.
- Nastavte parametry senzoru. Vyzkoušejte senzor.

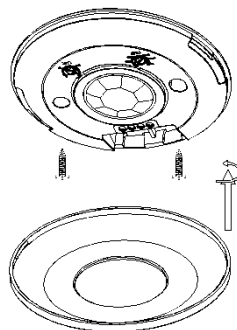

INSTALACE: (viz obrázek)

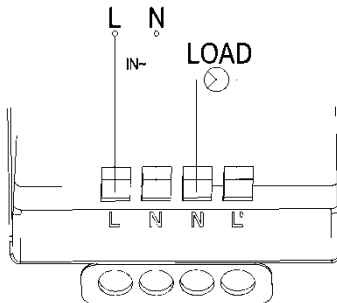
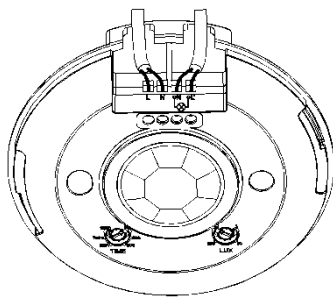
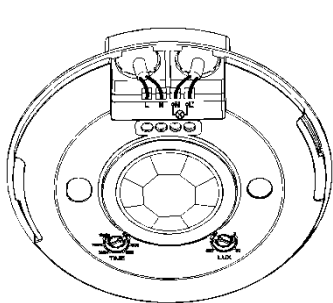

TEST:

- Nastavte regulátor funkční v pozici "ON", regulátor "LUX" v pozici maxima (slunce), regulátor "čas" na minimum, regulátor "SENS" v neutrální poloze (uprostřed).
- Zapněte napájení; senzor a příslušné světlo bude na začátku vypnuto. Po době 30 s, senzor může začít pracovat. Pokud snímač přijímá indukční signál, lampa se rozsvítí. Pokud neexistuje žádný signál, cídlo mělo by přestat pracovat v 10 s ± 3 sekund a světlo se vypne.
- Nastavte polohu regulátoru LUX v poloze min (moon). Senzor detekuje pohyb a zatížení se zapne do stavu intenzity světla <3LX (noční podmínky, po setmění).

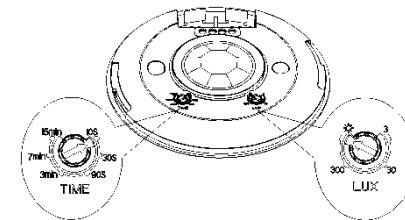

POZOR: Při testování přístroje v podmínkách denního osvětlení, nastavte polohu regulátoru na maximum LUX (SUN) , ☀ jinak může být práce senzoru špatná!

V případě, že lampa má větší výkon než 60 W, vzdálenost mezi lampou a snímačem by měla být alespoň 60 cm.

MOŽNÉ PROBLÉMY:

Zatížení není zapnuto:

- a. Zkontrolujte připojení napájení a zařízení.
- b. Světelný senzor pracuje správně. Zkontrolujte stav přijímače.
- c. Pokud indikátor detekce pohybu nesvítí, zkontrolujte úroveň okolního světla a nastavte regulátor stmívacího senzoru.
- d. Zkontrolujte, zda napájecí napětí odpovídá požadavkům na zařízení. Citlivost zařízení je malá:

- a. Zkontrolujte, zda před senzorem není zařízení zabraňující jeho funkčnost.
- b. Ověřte teplotu okolí.
- c. Zkontrolujte, zda detekovaný objekt se nachází v senzoru detekce.
- d. Zkontrolujte výšku instalace.

Snímač nemůže automaticky odpojit zatížení:

- a. V detekčním poli jsou neustále prvky v pohybu.
- b. Spínací čas je příliš dlouhý.
- c. Zkontrolujte napájení.
- d. Zkontrolujte, zda není senzor namontován v blízkosti dalšího zařízení bránícího správnou funkčnost.

ĮRENGIMO INSTRUKCIJA

LT Svarbu: Prieš pradėdami įrengti daviklį įdėmiai perskaitykite šią instrukciją.

SAUGUMO PRIEMONĖS

Patikrinkite, ar įrenginys atjungtas nuo elektros šaltinio.

Įrenginį prijungti gali tik kvalifikuotas elektrikas

DAVIKLIO TVIRTINIMAS

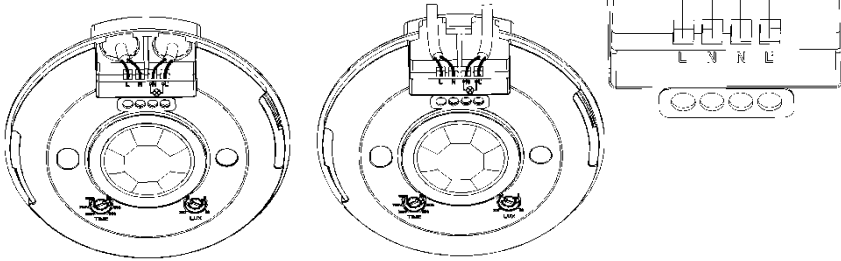

Daviklis suprojektuotas taip, kad optimaliai veiktų 2,2 - 4 metrų aukštyje nuo žemės paviršiaus.

Neįrenkite daviklio šalia medžių, šilumos šaltinių, elektromagnetinių šaltinių, nes jie gali trikdyti įrenginio darbą.

Neįrenkite daviklio šalia ryškios šviesos šaltinių, nes jie gali trikdyti įrenginio darbą, nustačius kontrolę į „tamsųjį“ režimą.

Įrenginys labiausiai reaguoja į judesį, kuris vyksta skersai jo veikimo diapazono linijos, ir mažiausiai – į judesį, kuris vyksta ties jo veikimo diapazono linija

DAVIKLIO PRIDERINIMAS (žiūrėkite diagramą)

Nuimkite permatomą dangtelį.

Sujunkite įrenginio laidus su tinklo laidais.

Prisukite įrenginio dangtelį.

Prieš pabaigdami galite pakeisti jutimo diapazoną, keisdami infraraudonųjų spindulių daviklį

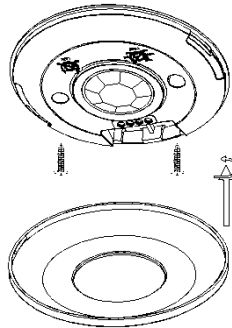

DARBO REŽIMAI IR NUSTATYMAI

„LUX“ REŽIMO NUSTATYMAS:

Kontrolės lygis „LUX“ reaguoja į šviesos įtampos pokyčius (integruotas šviesos barjeras). Norimą

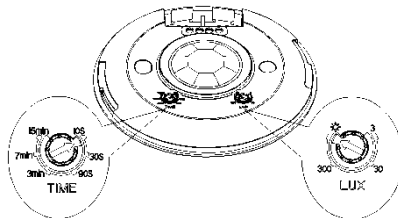

„LUX“ režimo padėtį rasite, sukdami rankenėlę laikrodžio rodyklės kryptimi iš

Maitinimo įtampa:	~230V/50Hz	Atsparumo klasė:	IP 20
Šviesos šaltinio galia:	800W ☀️ 400W 💡 LED	Apsaugos klasė:	II
Apkrova:	Varža (R)	Judesio jutimo diapazonas:	iki Ø 6m maks x 360°
Jutiklis:	IR (infraraudonųjų spindulių) detektorius	Įsijungimo laikas:	10±5 sek. - 15±2 min.

„tamsiosios“ padėties „šviesiosios“ padėties link.

Pastaba: Palaukite 5 sekundes, kol nusistovės šviesos barjero darbas pasirinktu režimu.

TRUKMĖS LAIKO NUSTATYMAS:

Įsijungimo laiką galite padidinti nuo 10±5 sekundžių iki 15±2 minučių. Rankenėle TIME galite keisti įsijungimo laiką.

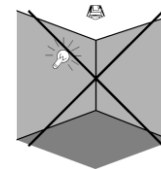

Geras jautrumas

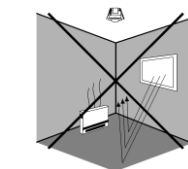
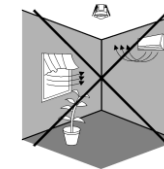

Prastas jautrumas

UZMANĪBU!

LV Lai nodrošinātu preces pareizu un drošu ekspluatāciju, pirms sākt to lietot, uzmanīgi izlasiet montāžas instrukciju. Neatbilstošas lietošanas dēļ var rasties materiālie zaudējumi un var tikt nodarīti būtiski kaitējumi cilvēka veselībai.

Paredzētie izmantošanas mērēi

- Kustību sensors ir ierīce, kas uztverot kustību automātiski ieslēdz vai izslēdz apgaismojumu.
- Kustību sensors SES05 ir paredzēts izmantošanai tikai iekštelpās
- Kustības sensorā ir iebūvēts infrasarkanais staru sensors, kas ieslēdz apgaismojumu diennakts tumšajā laikā tiklīdz noteiktajā kustības uztveršanas zonā sensors uztver kustību.

•Kustības sensorā ir iebūvēts gaismas jutīgs fotoelements, kas mēra apkārtējo gaismas intensitāti. Ja diennakts gaišajā laikā gaismas intensitāte palielinās (gaisma kĢust spilgtāka), tad kustības sensors nereaāē uz kustību un neieslēdz apgaismojumu, bet ja gaismas intensitāte samazinās, tad kustības sensors reaāē uz kustību un ieslēdz apgaismojumu. Kustības sensoram ir slēdzis „TIME”, ar kura palīdzību slēdzi iespējams noregulēt apgaismojuma degšanas ilgumu.

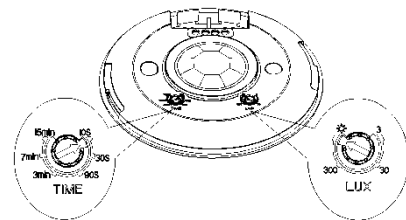

Aizliegumi un ierobežojumi

- Kustību sensors nav paredzēts profesionālās un saimnieciskās darbības veikšanai. Lietotāja atbildība
- Ja šie montāžas instrukcijas noteikumi netiek ievēroti, garantijas remonts precei tiek pilnībā liegts.
- Ievērojiet instrukcijas norādījumus.
- Lietojiet kustības sensoru tikai tad, kad esat pārliecinājušies par to, ka visi elektrotīkla vadu savienojumi un uzstādīšanas nosacījumi ir veikti atbilstoši instrukcijā minētajiem norādījumiem.
- Iegaumējiet, ka kustību sensora lietotājs ir atbildīgs par negadījumiem vai bīstamību, kas radīta citām personām vai to īpašumam.

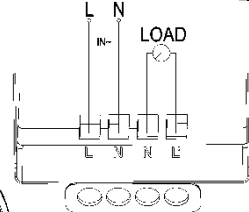
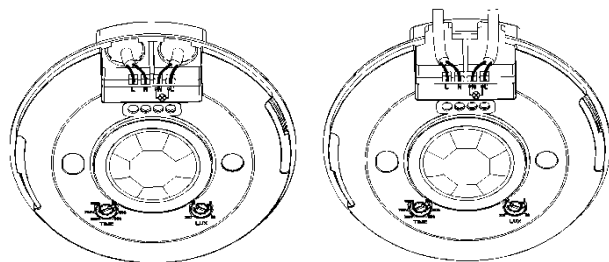
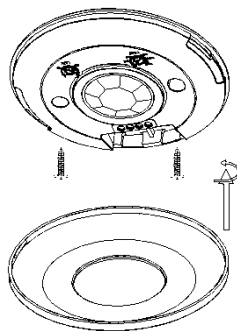

Lietotāja atbildība

- Ja šie montāžas instrukcijas noteikumi netiek ievēroti, garantijas remonts precei tiek pilnībā liegts.
- Ievērojiet instrukcijas norādījumus.
- Lietojiet kustības sensoru tikai tad, kad esat pārliecinājušies par to, ka visi elektrotīkla

vadu savienojumi un uzstādīšanas nosacījumi ir veikti atbilstoši instrukcijā minētajiem norādījumiem.

•Iegaumējiet, ka kustību sensora lietotājs ir atbildīgs par negadījumiem vai bīstamību, kas radīta citām personām vai to īpašumam.

Vispārīgie drošības noteikumi

•Uzmanīgi izlasiet montāžas instrukciju pirms kustības sensora lietošanas, lai pilnībā izprastu un varētu ievērot visus drošības noteikumus, piesardzības pasākumus un ekspluatācijas norādījumus.

•Elektrotīkla spriegumam jāsakrīt ar spriegumu, kas norādīts sadaĢā „Tehniskā specifikācija”. Neizmantojiet nekādu citu elektrotīkla spriegumu.

•Uzmanību! Kustību sensora montāžu drīkst veikt tikai sertificēts elektriēis.

•Pirms sensora uzstādīšanas pārliecinieties, ka elektrotīkls ir pilnībā atslēgts.

•Pārliecinieties vai elektrotīkls ir aprīkots ar avārijas sprieguma drošinātāju 16A, kas paredzēts, strāvas atslēgšanai, lai novērstu elektrotīkla sprieguma noplūdi vai novērstu elektrošoka iespējamību.

Sensora novietojums

•Uzstādiēiet kustību sensoru uz stingras un stabilas virsmas.



•Pie sienas kustības sensors jāuzstāda 2,2 – 4 m virs zemes/grīdas līmeņa.

•Neuzstādiēiet kustības sensoru pie baseiniem, sildītājiem, gaisa kondicionieriem vai pie citām ierīcēm, kas var mainīt gaisa temperatūru telpā.

•NeĢaujiet saules stariem spīdēt tieši uz kustības sensora korpusa.

Tehniskā specifikācija:

Elektrotīkla spriegums 230V / 50Hz.

Apgaismojuma maksimālā jauda: 800W  400W 

Sensora tips: Infrasarkanāo staru

Aizsardzības klase: IP20

Kustības sensora darbības diapazons 6m maks

Montāžas augstums: 2,2-4m

Apgaismojuma degšanas ilguma regulēšana : 10±3sek – 15±2min.

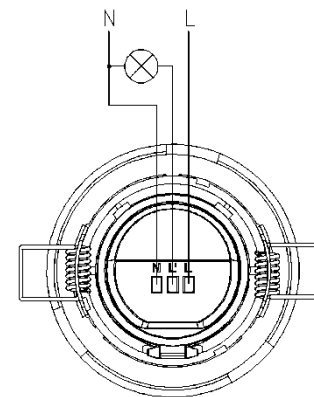
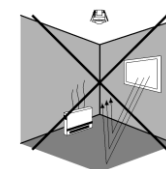
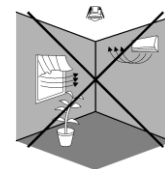
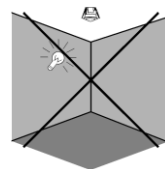

DE

Das Produkt nimmt eine gute Empfindlichkeit Detektor und integrierten Schaltkreis. Es sammelt Automatismus, Komfort, Sicherheit, Speichern-Energie und praktischen Funktionen. Es nutzt die Infrarotenergie von Menschen als Steuersignalquelle, und es kann die Belastung auf einmal, wenn ein Detektionsfeld eintritt starten. Es kann Tag und Nacht automatisch zu identifizieren. Es ist einfach zu installieren und weit verbreitet.

TECHNISCHE DATEN:

Stromversorgung: 230V/50Hz

Erfassungsreichweite: Ø 6m max (<24°C)

Ambient Light: 3-2000LUX (regulowany)

Zeitverzögerung: min: 10s±3s, max.:15min±2min

Nennlast: 800W  400W  LED

Erfassungsbereich: 360°

Arbeitstemperatur: -20~+40°C

Arbeitsfeuchtigkeit: <93%RH

Einbauhöhe: 2.2m~4m

Leistungsaufnahme: 0.5W

Bewegungsgeschwindigkeit: 0.6~1.5m/s

FUNKTION:

- Kann Tag und Nacht erkennen: Der Verbraucher kann einstellen Arbeitszustand in unterschiedlichen Umgebungslight. Es kann in der Tag und Nacht arbeiten, wenn er auf der "Sonne" Position (max) eingestellt. Es kann in der Umgebungslight weniger als 3LUX arbeiten, wenn es auf der "3" Position (min) eingestellt. Wie für die Justierungsmuster finden Sie in der Testmuster beziehen.
- Verzögerungs kontinuierlich zugegeben: wenn es innerhalb der ersten Induktions empfängt die zweite Induktionssignale, wird es zu der Zeit von dem Zeitpunkt erneut zu starten.

INSTALLATION ADVICE:

Der Detektor auf Änderungen in der Temperatur zu vermeiden, die folgenden Fälle:

- Vermeiden zeigt den Detektor in Richtung von Objekten mit stark reflektierenden Oberflächen wie Spiegel usw.
- Vermeiden Sie die Montage des Detektors in der Nähe von Wärmequellen, wie zB Heizlüfter, Klimaanlage, Licht usw..
- Vermeiden Sie es, den Detektor auf Objekte, die sich im Wind bewegen kann, wie Gardinen, hohen Pflanzen usw.

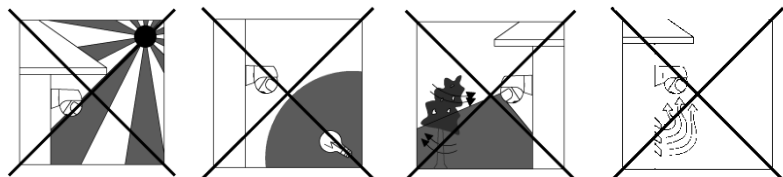

CONNECTION:



WARNING

Warnung. Lebensgefahr durch Stromschlag!

- Durch Elektrofachkraft installiert werden.
- Trennen Sie die Stromquelle.
- Decken Sie benachbarte, unter Spannung oder Komponenten geschaut.
- Sicherzustellen Gerät nicht eingeschaltet werden.
- Überprüfen Sie Stromversorgung getrennt.

- Bitte bewegen Sie die obere Abdeckung mit gegen den Uhrzeigersinn wirbeln wie in der Abbildung auf der rechten Seite.
 - Schließen Sie das Netz und die Last gemäß Anschlussdraht – Diagramm
 - Befestigen Sie den Boden bei der gewählten Position mit dem aufgeblasenen Schraube.
- Installieren Sie die obere Abdeckung wieder auf dem Sensor, dann sind Sie auf dem Netzschalter können und testen Sie es

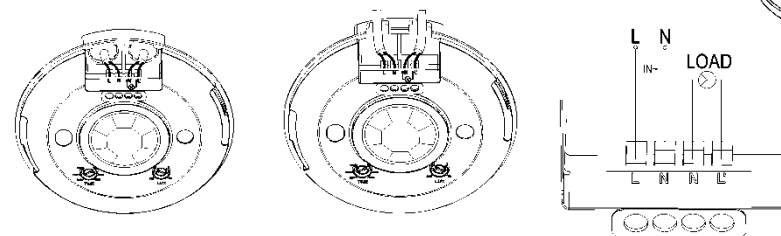
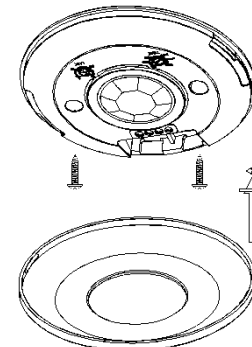

TEST:

- Sie mit dem TIME-Regler gegen den Uhrzeigersinn auf die Mindest (10s). Drehen Sie den Regler im Uhrzeigersinn LUX von der maximalen (Sonne).
- Schalten Sie die Strom; den Sensor und die angeschlossene Lampe wird kein Signal am Anfang haben. Nach dem Warm-up 30sec kann der Sensor der Arbeit beginnen .Wenn der Sensor empfängt das Induktionssignal, die Lampe leuchtet auf. Zwar gibt es keine eine andere Induktionssignal mehr, die Last nicht mehr funktionieren sollte innerhalb 10s ± 3 s und die Lampe zu schalten.
- Biegen LUX-Drehknopf gegen den Uhrzeigersinn über Mindest (3). Wenn das Umgebungslight ist mehr als 3LUX, würde der Sensor nicht funktioniert und der Lampe

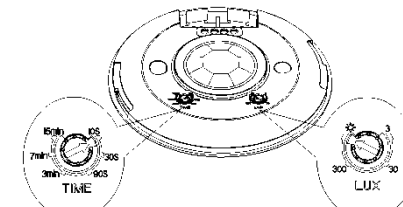

nicht mehr zu arbeiten. Wenn das Umgebungslicht weniger als 3LUX (Dunkelheit) ist, würde der Sensor arbeiten. Unter keinen Induktionssignal erhalten, sollte der Sensor nicht mehr funktioniert innerhalb $10\text{sec} \pm 3 \text{ Sek.}$

Hinweis: bei der Prüfung bei Tageslicht, schalten Sie LUX-Regler (SONNE) Position, da sonst der Sensor-Lampe kann nicht funktionieren!